

Manuel d'utilisation

TROTTEUR
STARS

« La maison est un
univers où il fait bon
gambader ! » »

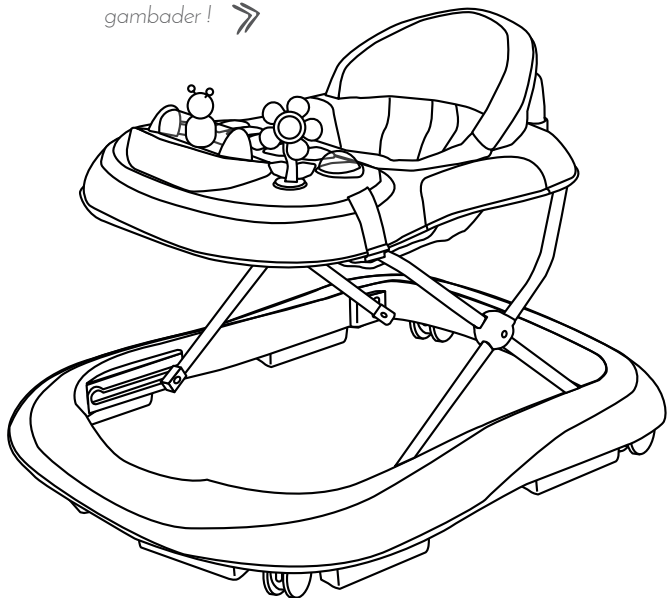

Dessin non contractuel

FR

Conforme aux exigences de sécurité NF EN 1273 - Juillet 2020

MONSIEUR
bébé

www.monsieur-bébé.fr

Nous vous remercions d'avoir choisi le Trotteur **MONSIEUR BÉBÉ**.
Pour la sécurité de votre enfant, veuillez lire attentivement la notice.
Le Trotteur est conforme aux exigences de sécurité.

**IMPORTANT ! LIRE ATTENTIVEMENT
ET CONSERVER POUR UNE RÉFÉRENCE
FUTURE**



STARS

Trotteur pour bébé

Voici votre enfant en parfaites conditions pour apprendre à marcher ! Ce trotteur est d'une grande stabilité et est équipé de patins de sécurité antichute. Le top du top. Son assise est souple et confortable. En plus, elle s'ajuste en hauteur à la taille du petit apprenti. Enfin, la tablette de jeux et son clavier musical le raviront à coup sûr.

1. AVERTISSEMENTS ET RECOMMANDATIONS	P6
.....	
2. LISTE DES PIÈCES	P8
.....	
3. INSTRUCTIONS DE MONTAGE	P10
.....	
4. FONCTIONNEMENT DU TROTTEUR	P16
.....	
5. INSTRUCTIONS D'ENTRETIEN	P19
.....	



AVERTISSEMENTS

ATTENTION !

AVERTISSEMENT :

Ne convient pas aux enfants de plus de 36 mois.

AVERTISSEMENT :

Ne jamais laisser l'enfant sans surveillance.



AVERTISSEMENT :

L'enfant pourra se déplacer sur de plus longues distances et bouger beaucoup plus rapidement lorsqu'il est dans le trotteur.

- 1) Empêcher tout accès à des escaliers, marches et surfaces irrégulières ;
- 2) Protéger les foyers ouverts, les sources de chaleur et les cuisinières.
- 3) Tenir les liquides chauds, les câbles électriques et autres sources de danger à distance de l'enfant.

4) Prendre soin d'anticiper toute collision avec les vitres des portes, fenêtres, meubles.;

5) Ne pas utiliser si certains de ses éléments sont cassés ou manquants;

6) Il convient de n'utiliser ce trotteur que pendant de courtes durées (20 min par exemple) ;

7) Ce produit convient uniquement aux enfants qui se tiennent assis tout seuls et jusqu'à ce qu'ils sachent marcher seuls ou pèsent plus de 12 kg ;

8) Ne pas utiliser d'accessoires ou de pièces de rechange autres que ceux approuvés par le fabricant. ;

9) Le plateau d'éveil du trotteur doit être assemblé par un adulte ;

10) Tenir les éléments démontés hors de la portée des enfants. Ne jamais laisser l'enfant jouer avec le plateau d'éveil si celui-ci n'est pas correctement monté.

AVERTISSEMENT :

Tenir l'emballage hors de portée des enfants en raison du risque d'étouffement.

AVERTISSEMENT :

Ne pas recharger les piles.

Les piles ou accumulateurs doivent être mis en place en respectant la polarité.

Ne pas mélanger des piles ou accumulateurs neufs et usagés. Différents types de piles ou accumulateurs ne doivent pas être mélangés.

Utiliser le type de piles ou accumulateurs recommandés.

Les piles ou accumulateurs usagés doivent être enlevés du jouet.

Les bornes d'une pile ou d'un accumulateur ne doivent pas être mises en court-circuit.

Les accumulateurs doivent être enlevés du jouet avant d'être chargés lorsque cela est possible. La recharge des accumulateurs doit se faire sous la surveillance d'un adulte.

RECOMMANDATION :

Régler la hauteur du trotteur en fonction de la taille de l'enfant.

LISTE DES PIÈCES

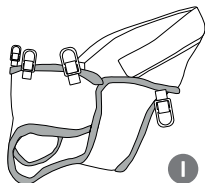
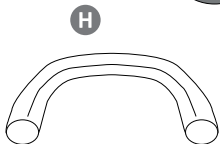
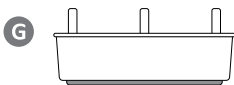
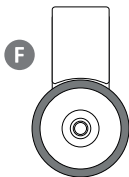
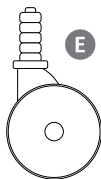
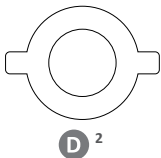
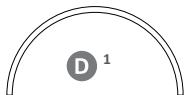
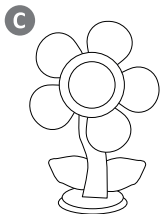
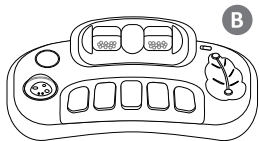
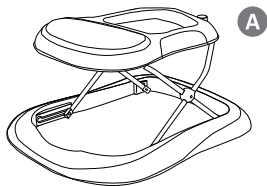

Veillez vérifier que l'ensemble des pièces soient présentes avant l'installation du Trotteur Stars.

- A structure x1
- B plateau d'éveil x1
- C jouet fleur x1
- D¹ barre à jouets x1
- D² jouet x5
- D³ jouet (tête abeille) x1
- E roue avant x2
- F roue arrière x2
- G pied x6
- H poignée x1
- I siège x1

NB : INDICATIONS DE POSITION

Les indications de position (gauche, droite, avant, arrière) sont indiquées comme si le trotteur était face à vous.

INSTALLATION DES PIEDS ET DES ROUES ①

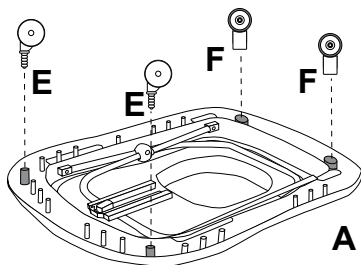
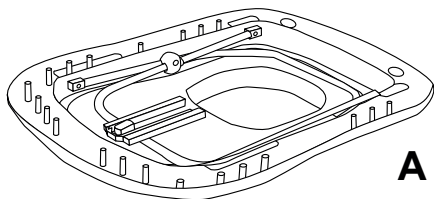

Déposer la structure A à l'envers au sol

Emboîter les roues E à l'avant et les roues F à l'arrière

ATTENTION :

Les roues fines vont à l'avant. Les roues épaisses vont à l'arrière. Utilisez les repères pour vous guider

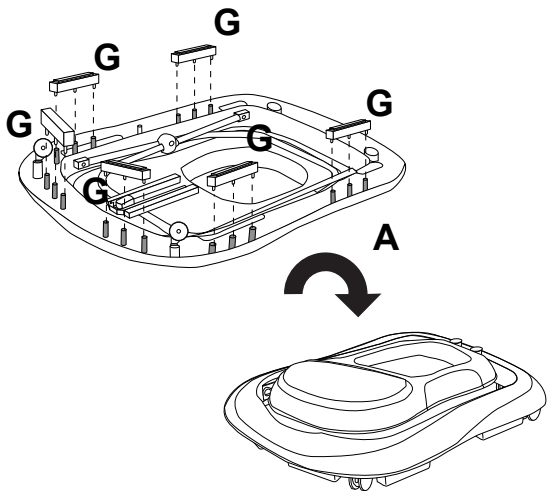
INSTALLATION DES PIEDS ET DES ROUES ①

Emboîter les pieds G sur tout le dessous de la structure
Retourner la structure à l'endroit

INSTALLATION DE LA POIGNÉE (2)

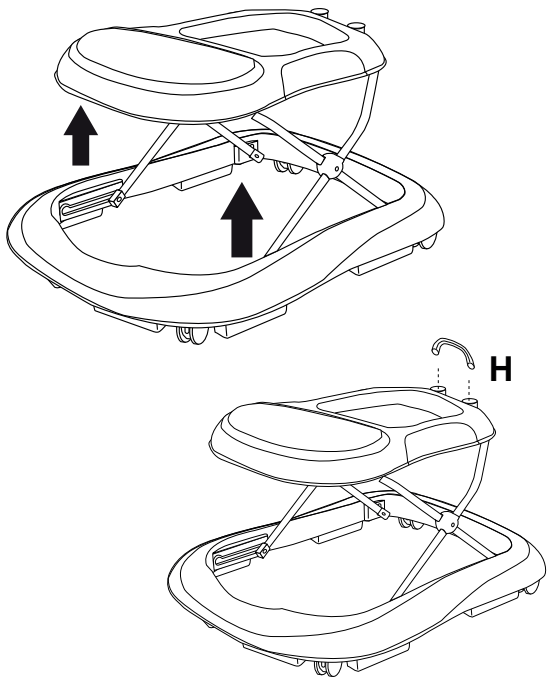

Déplier l'assise jusqu'à entendre le clic de verrouillage
Emboîter la poignée H à l'arrière du trotteur

INSTALLATION DU SIÈGE ③

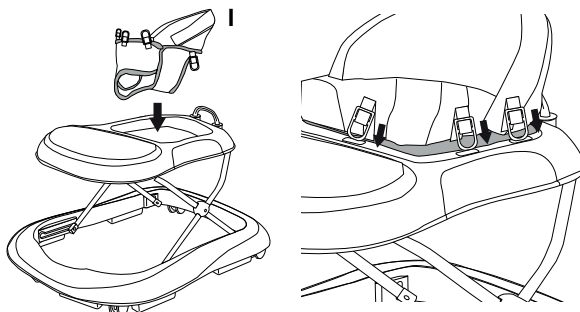

Déposer le siège I sur la structure

Faire passer les anneaux et sangles du siège dans les encoches situées sur le pourtour de la structure.

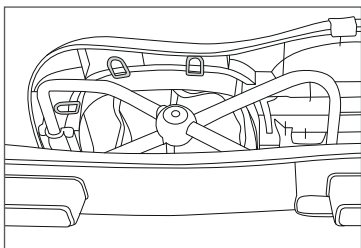
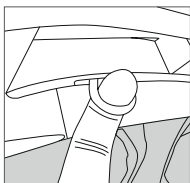

Tirer complètement chaque anneau à travers la fente. Ils se positionneront d'eux-mêmes à l'horizontal.

INSTALLATION DU PLATEAU ④

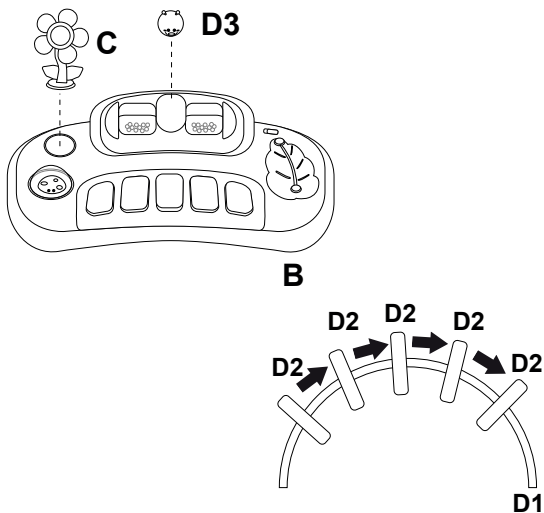

Emboîter le jouet C (en forme de fleur) et le jouet D3 (en forme de tête d'abeille) sur le plateau d'éveil B. Faire glisser les jouets D2 dans la barre à jouets D1.

ATTENTION :

Une fois attachée au plateau, l'arche ne peut plus être retirée. Veillez à bien installer les anneaux avant

INSTALLATION DU PLATEAU (4)

D1+D2

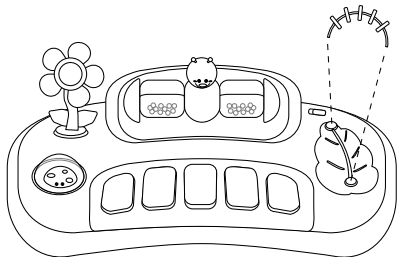
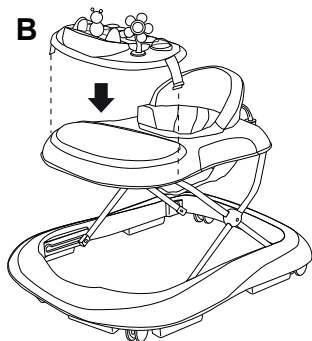
**B**

Emboîter la barre à jouets (en n'oubliant pas d'avoir installé les jouets dessus avant) sur le plateau d'éveil B.

Déposer le plateau d'éveil B sur la structure A et clipser les sangles sur la structure

PLIER/DÉPLIER LE TROTTEUR

1

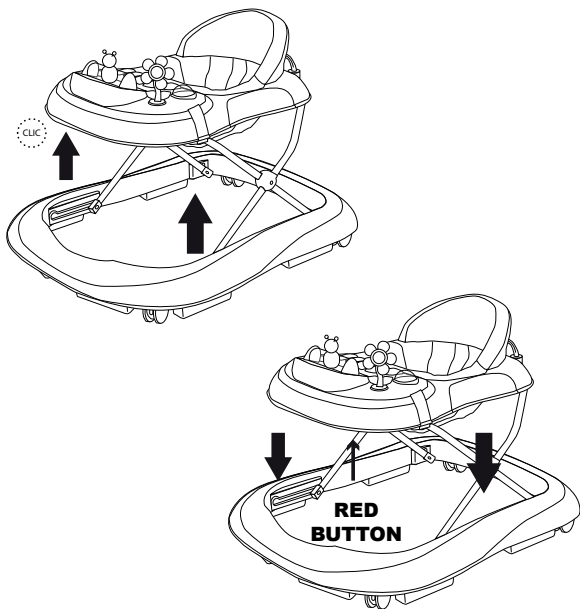

Pour déplier le trotteur, saisir l'assise à deux mains et soulever jusqu'à entendre le « clic » de verrouillage.

Pour replier le trotteur, tourner puis presser le bouton rouge situé sous le trotteur et abaisser.

ACTIVER LA MUSIQUE

2

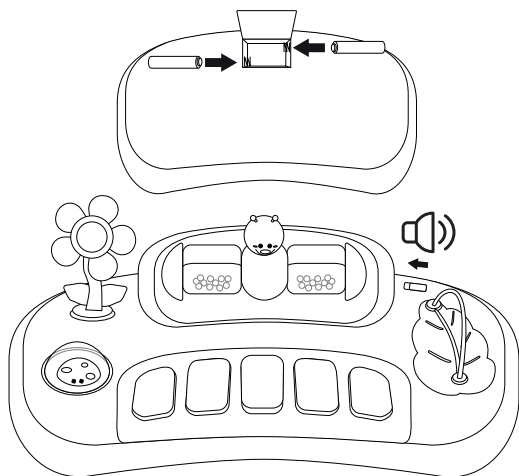

Insérer deux piles AA 1,5V (non fournies) dans le compartiment à piles situé sous le plateau d'éveil

Faire glisser le petit bouton rouge sur un des symboles représentant le haut-parleur.

NB :

Pour une meilleure conservation des piles, penser à les retirer du plateau après utilisation

ACTIVER LA MUSIQUE

2

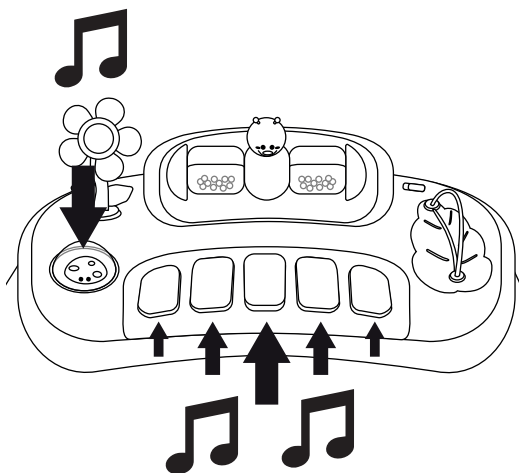

Appuyer sur l'une des touches de couleur ou sur la sphère

Pour prolonger la durée de vie de votre trotteur, veillez à bien l'entretenir. Pour cela voici quelques conseils :

1. Nettoyer la structure et le plateau d'éveil du trotteur à l'aide d'un chiffon et savon doux.
2. Pour nettoyer la housse du siège, l'enlever et la nettoyer à l'aide d'un chiffon et savon doux.
3. Lave-linge, sèche-linge et repassage interdits
4. Toujours ranger ce produit dans un endroit bien ventilé.
5. Ne pas l'exposer au soleil pendant de longues périodes de temps
6. Veiller à ce que l'ensemble du produit soit sec avant de le plier ou de le ranger. Sous certains climats, les couvertures et la garniture peuvent être affectées par des moisissures. Pour éviter cela, ne jamais plier ni ranger le produit avant qu'il ne soit totalement sec.

MONSIEUR
bébé

Ce produit vous a été apporté par :



Distribution

EGK Distribution
231 avenue de la Voguette
84300 Cavailon
04 90 04 95 27